

雷サージ試験器

LSS-F03 series



雷サージ試験器

LSS-F03 series

最大電圧15kVでより厳しい試験をお求めの方へ

落雷による大地の電位変動により配電線や通信線に誘導された『高エネルギーの誘導雷ノイズ』を模擬的に発生し、電子機器の耐性を評価する試験器です。

- IEC 61000-4-5 Ed.3規格準拠試験器
- 最大出力電圧15kV (最大重畳電圧 AC重畳部: 15KV テレコム重畳部: 6KV)
雷サージ試験の信頼性評価試験において、破壊試験も含めた評価ができます。
- 大型LCD画面の操作パネルを採用
操作部に大型LCDパネル画面を採用し、視認性・操作性が向上しました。
- 連続試験を簡単にするMPU制御を採用: サージ出力/波形切替/極性切替/シーケンス動作を自動で行う事ができます。
- マニュアル・プログラムモードを装備: 規格試験及び単発条件の試験を行うことを目的としたマニュアルモードと、リモートソフトウェアを用い、異なる条件の試験を連続で行うことを目的としたプログラムモードの2種類を装備。
用途にあわせて簡単に試験の条件が設定できます。
- インターロック等の優れた安全性
- 波形チェック端子を標準装備: お手持ちのオシロスコープとBNCケーブルで出力波形のチェックができます。
- 重畳回路での漏れ電流による、電源保護に必要な絶縁トランスをご用意しています。(オプション)
- 電源との共振を防ぐ為、減結合回路の定数切り替えが可能です。
太陽光発電のパワーコンディショナー等一部の製品では、雷サージ試験器と接続した際、共振・発振現象が発生し、製品がうまく動作しないことがあります。
それらの不具合を回避するために、インダクタンスの定数値を変更することが可能です。(別途特注対応)



定数切り替え部

試験品の破壊耐性が評価できる

『出力電圧 15kV 電流 7500A』

試験をしているお客様の約60%はIEC規格以上の電圧で試験をしています。

IEC規格要求 < 市場での品質維持

雷サージ 試験電圧

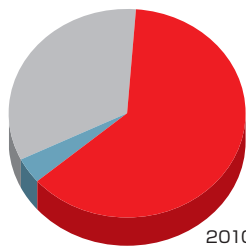

2010年 NoiseKenお客さまアンケートより

4kV以上
4kV以下
わからない

試験にかかる時間を大幅に削減できる

『サージ出力繰返し時間 50% 短縮』

従来当社製品比1/2の出力繰返し時間を実現。試験に要する工数の削減に寄与します。

※出力電圧6kV以下の試験に対応。

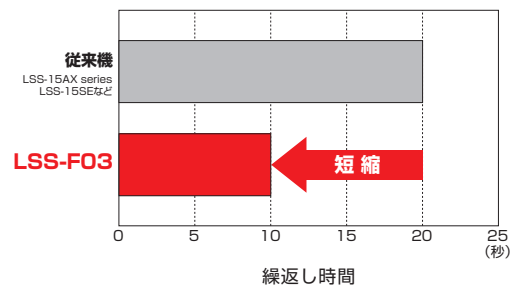

試験の設定が簡単にできる

『タッチパネル』採用

視認性の高いカラー液晶タッチパネルを採用。アイコンを多用することで、ユーザーフレンドリーな操作性を実現しました。また、IEC規格やその他の連続試験もパラメータスイープ機能で簡単に試験ができます。

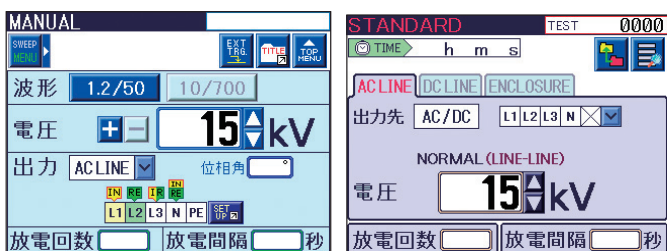

試験の設定ミスを少なくできる

『多言語』対応

試験器の設定をより確実にするため、各国の言語にあわせてご提案をします。

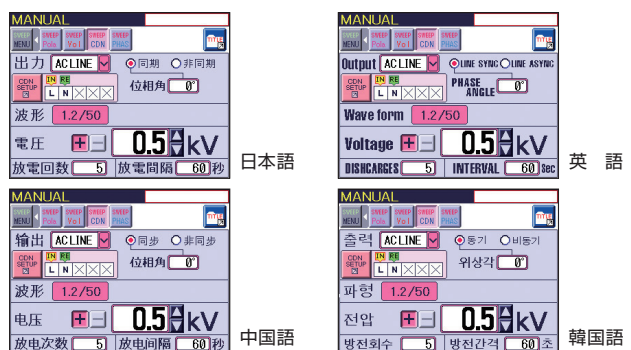

試験設定に連動したパネル表示機能 『インジケータ』を装備

試験時のケーブル接続が分かりやすいインジケータを装備しました。

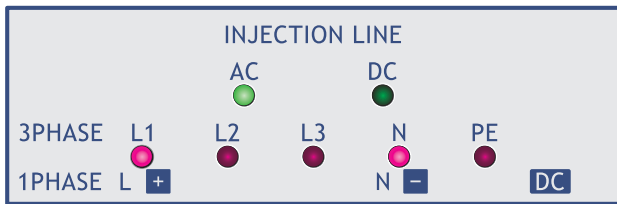

試験者の安全を高める 『非常停止&インターロック端子』を装備

試験者の安全を考慮した、非常停止機能をハード・ソフトの両方に搭載。あわせてインターロック設定や出力電圧制限機能も装備しました。また、オプションにて防護柵や防護箱をラインナップし、より安全な試験ができます。



パソコンからの制御ができる 『ソフトウェア』をご用意

専用ソフトウェアで、Windowsパソコンからの制御が可能となりました。また、試験結果を成績書としてレポート出力することもできます。※ソフトウェアはホームページよりダウンロードいただけます。

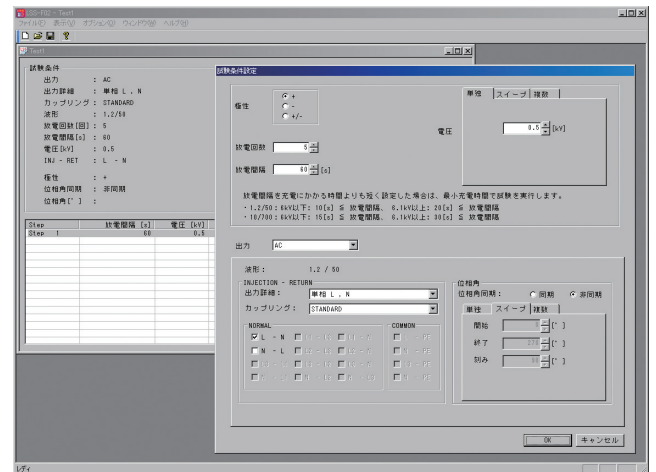

試験前の波形チェックが簡単にできる 『出力波形モニター端子』

「試験前に出力波形を簡易的にチェックしたい」というご要望にお応えしてモニター端子を標準搭載しました。

※本端子は、簡易測定用です。

正確な測定には専用の機器が必要です。

詳細は別途お問い合わせください。

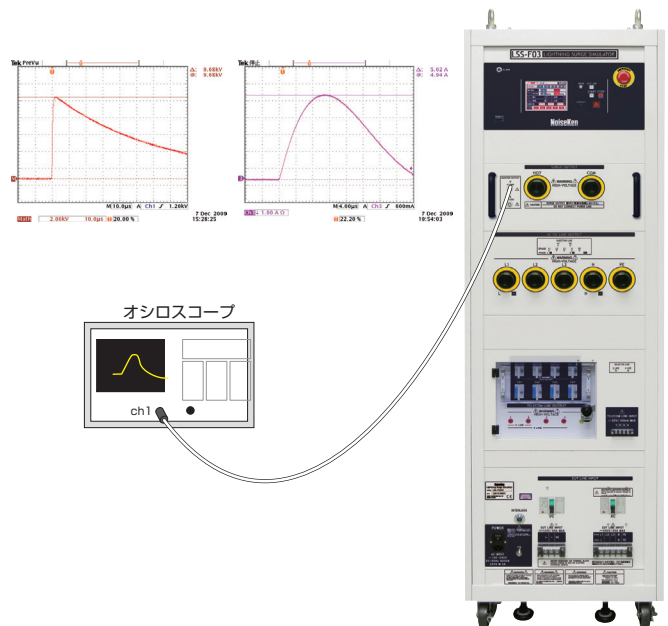

モデル名のみかた

LSS-F03



1 : 単相モデル L/N/PE
3 : 三相モデル L1/L2/L3/N/PE (単・三相共有)

A : 1.2/50 μ s-8/20 μ s (計 1 種のサージを発生)

C : 1.2/50 μ s-8/20 μ s、10/700 μ s-5/320 μ s (計 2 種)

仕様

項目	機能・性能	備考
サージ発生部		
1.2/50 μ s-8/20 μ s コンビネーション波形	開放電圧 : 0.5kV ~ 15kV \pm 10% 波頭長 : 1.2 μ s \pm 30% 波尾長 : 50 μ s \pm 20% 短絡電流 : 250A ~ 7500A \pm 10% 波頭長 : 8 μ s \pm 20% 波尾長 : 20 μ s \pm 20%	全モデル共通 電圧ステップ : 0.1kVステップ 設定は0kVから可能
10/700 μ s-5/320 μ s コンビネーション波形	開放電圧 : 0.5kV ~ 15kV \pm 10% 波頭長 : 10 μ s \pm 30% 波尾長 : 700 μ s \pm 20% 短絡電流 : 12.5A ~ 375A \pm 10% 波頭長 : 5 μ s \pm 20% 波尾長 : 320 μ s \pm 20%	モデル : C1A/C3A 電圧ステップ : 0.1kVステップ 設定は0kVから可能
出力極性	正 または 負	
放電間隔	10秒 ~ 999秒, 設定電圧に依存 10秒 (<6kV)	10/700 μ s波形は15秒~
出カインピーダンス	2 Ω \pm 10% 40 Ω \pm 10%	1.2/50 μ s波形 10/700 μ s波形
AC/DC重畳部		
重畳サージ波形	1.2/50 μ s-8/20 μ sコンビネーション波形	
最大重畳サージ電圧/電流	設定可能最大値まで	
結合回路	18 μ F ライン-ライン間(10 Ω +9 μ F選択可能)	
IEC 61000-4-5対応	10 Ω \pm 9 μ F ライン-PE間(18 μ F選択可能)	
印加モード	ライン-ライン間、ライン-PE間	
EUT用電源ライン構成	単相AC : L/N/PE DC : +/-PE 三相AC : L1/L2/L3/N/PE (単・三相共有) DC : +/-PE	モデル : A1A/C1A モデル : A3A/C3A
EUT用電源ライン電力容量	AC240V/20A MAX 50/60Hz, DC125V/20A MAX AC500V/50A MAX 50/60Hz, DC125V/50A MAX	モデル : A1A/C1A モデル : A3A/C3A
減結合コイル	1.5mH	
位相角制御	0 ~ 360° \pm 10°	
テレコム重畳部 (モデル : C1A/C3Aのみ)		
重畳サージ波形	1.2/50 μ s-8/20 μ sコンビネーション波形 10/700 μ s-5/320 μ sコンビネーション波形	
最大重畳サージ電圧/電流	6kV (1.2/50 μ s波形 : 2kVまで保証、10/700 μ s波形 : 4kVまで保証)	
整合抵抗	40 Ω 1ライン80 Ω : 2ライン時 1ライン160 Ω : 4ライン時	1.2/50 μ s波形 10/700 μ s波形
結合モード	コモンモード	
結合回路	ガスアレスタ : 90V	
EUT用ライン	2ライン/ 4ライン DC50V/100mA MAX	選択式
減結合コイル	20mH	
その他		
電圧モニター	BNC出力、1/2000 \pm 10%	サージアウト設定出力開放時
電流モニター	BNC出力、1mV/A \pm 10%	サージアウト設定出力短絡時
通信機能	RS-232準拠光通信	
駆動電源	AC100V ~ AC240V \pm 10% 50Hz / 60Hz	
消費電力	400VA	
外形寸法消費電力	W555 \times H1450 \times D790 mm (A1A/A3A)、W555 \times H1800 \times D790 mm (C1A/C3A)	突起含まず
質量	A1A : 約290kg A3A : 約300kg C1A : 約325kg C3A : 約340kg	

標準添付品

項目	機能・性能	数量	対応モデル
サージ出力ケーブル	HOT / COM	2本	共通
電源ライン出力ケーブル	単相用 : L / N / PE 三相用 : L1 / L2 / L3 / N / PE	3本 5本	A1A/C1A A3A/C3A
テレコムライン出力ケーブル	1 ~ 4ライン用およびGND用	5本	C1A/C3A
アレスタユニット	結合用 : 本体パネル取り付け 入力保護用 : 本体パネル取り付け	4個 4個	C1A/C3A
モニター用ケーブル	BNC-BNCケーブル	1本	共通
外部インターロックコネクタ	5Pプラグ (#1-#3間ショート)	1個	共通
駆動用電源ケーブル	AC100V用、G付3Pコネクタケーブル	1本	共通
高圧コネクタキャップ	本体パネル取り付け	5個 7個	A1A/C1A A3A/C3A
FGケーブル	筐体接地用	1本	共通
取扱説明書	-	1冊	共通

●本製品には消耗部品が含まれていますので、定期的な点検を推奨致します。
三相5線 (PE付) 機器の電源線試験は、おおよそ200セットの試験毎に点検を推奨するメッセージを表示します。(単相 (PE付) 機器ではおおよそ800セットで表示)
(1セット : IEC 61000-4-5規格で規定する一連の試験を、2つの試験レベル (例 : 0.5kVと1kVなど) で行った場合)
※使用条件、使用環境によって部品交換の時期は異なります。消耗品の詳細に関してはお問合せください。

オプション

LSS-F03シリーズ用 高速通信線用重畳ユニット MODEL : F-130814-1004



本器は、IEC 61000-4-5 規格に規定されている 1000Mbit/s までの非シールド・対称高速通信線にサージ試験を行うことができます。
 ※ 本装置と LSS-F03 を接続するには、別途変換ケーブル (05-00147A) が必要です。

項目	F-130814-1004-2仕様	F-130814-1004-4仕様
入力サージ電圧	2kV	4kV
供試体電源容量	DC65V 1A	
ライン数	8ライン	
EUT/AE端子	RJ-45	
寸法	(W)400 × (H)230 × (D)240mm	

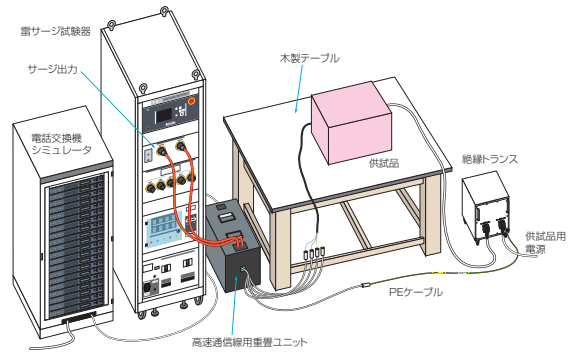

LSS-F03シリーズ用相互接続線用重畳ユニット MODEL : LSS-INJ6401SIG

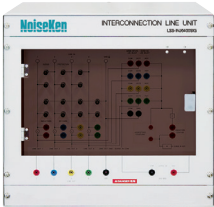

本器は、IEC 61000-4-5 規格に規定されている相互接続線に対するサージ試験をおこなうことができます。被試験装置電力容量は、DC50V/1Aで、最大 6,600V のサージ電圧を相互接続線に重畳することができます。DC ライン出力部のインダクタバイパス端子に添付の接続プラグを接続することによりインダクタ (20mH) をバイパスすることが可能です。各ラインとグラウンド間に添付のサージ保護用アレスタを装着することが可能です。
 ※別途変換ケーブル (05-T1578) が必要です。

項目	仕様
入力サージ電圧	500V ~ 6,600V (1.2/50-8/20コンパネーションウェーブ)
供試体電源容量	DC50V 1A
ライン数	4ライン
デカップリングコイル	20mH各相
カップリング抵抗	40Ω ±10% (1.2/50-8/20コンパネーションウェーブ)
寸法/質量	(W)488 × (H)456 × (D)550mm 約45kg

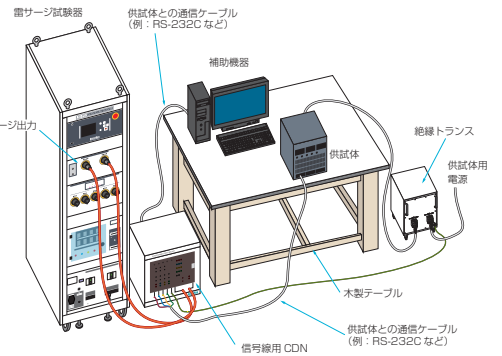

絶縁トランス MODEL : TF-2302P



TF-2302P は最大単相 AC 240V/30A、絶縁耐圧 4kV の絶縁トランスユニットです。
 当社の雷サージ試験器 AC ライン電源用に使用でき、各種ノイズ試験や測定機器用としても使用することができる、汎用性の高い絶縁トランスユニットです。

項目	仕様/性能
最大入力電圧	単相AC 240V MAX (50/60Hz)
最大出力電流	30A MAX
絶縁耐圧	1次側: コア AC 4 kV (1分間) 2次側: コア AC 4 kV (1分間) 1次側: 2次側 AC 4 kV (1分間)
絶縁抵抗	DC 500Vにて100MΩ以上
寸法/質量	(W)350×(H)475×(D)400mm (アイボルト、ハンドルを除く) 約60 kg

絶縁トランス MODEL : TF-6503P、TF-6633P



TF-6503P は最大単・三相 AC 600V/50A (TF-6633P は 63A)、絶縁耐圧 4kV の絶縁トランスユニットです。
 当社の雷サージ試験器 AC ライン電源用に使用でき、各種ノイズ試験や測定機器用としても使用することができる、汎用性の高い絶縁トランスユニットです。

MODEL名	TF-6503P	TF-6633P
最大入力電圧	単・三相四線AC 600V MAX (50/60Hz)	
トランス結線方式	スター結線	
最大出力電流	50A MAX	63A MAX
絶縁耐圧	1次側: コア AC 4 kV (1分間) 2次側: コア AC 4 kV (1分間) 1次側: 2次側 AC 4 kV (1分間)	
絶縁抵抗	DC 500Vにて100MΩ以上	
寸法/質量	(W)500×(H)640×(D)700mm (アイボルト、ハンドルを除く) 約350kg	

マルチコンセント付接続端子台 (3P) MODEL : 18-00048B



LSS-F03 シリーズの出力を EUT に接続する為の中継端子台です。付属のマルチコンセントに配線すると、各国規格に対応した電源プラグが直接接続できます。
 単相3線用 (耐圧 4.5kV)

マルチコンセント付接続端子台 (5P) MODEL : 18-00058B

LSS-F03 シリーズの出力を EUT に接続する為の中継端子台です。付属のマルチコンセントに配線すると、各国規格に対応した電源プラグが直接接続できます。
 三相5線用 (耐圧 4.5kV)
 ※マルチコンセントは単相用です。

オプション

被試験体用安全防護箱 MODEL : 11-00005A/11-00006A



試験を行う際に供試品への接触を防止する為の防護箱です。安全防護柵との併用により確実な安全対策ができます。

11-00005A : (W)400 × (D)300 × (H)300mm
11-00006A : (W)600 × (D)400 × (H)350mm
※突起含まず。

安全防護柵 MODEL : 11-00010A

雷サージ試験器に搭載しているインターロック機能との接続により、安全な試験環境を構築できます。被試験体防護箱との併用で安全対策は万全となります。

3P重畳出力用端子台 MODEL : 18-00047B

5P重畳出力用端子台 MODEL : 18-00044A

ACライン入力ケーブル (単相) MODEL : 05-00134A

ACライン入力ケーブル (三相) MODEL : 05-00135A

DCライン入力ケーブル MODEL : 05-00136A

USB光モジュールkit MODEL : 07-00022A



試験器を PC にてリモート制御を行なう際に使用する接続アダプタです。
USB - 光変換、光ファイバーケーブル 5m 付き

警告灯 MODEL : 11-00008A



本製品は、LSS-F03 シリーズに使用することが可能な警告灯です。試験時に警告灯を点滅させる事で注意を促す事ができます。

アレスタユニット MODEL : 08-00012A



サージデカップリング用のアレスタユニットです。

カップリングアレスタユニット MODEL : 08-00016A



ササージを重畳するためのカップリングアレスタユニットです。

テレコム用波形確認ケーブルセット MODEL : 05-00150A



テレコムライン用 CDN からの出力波形を測定する際に使用する治具です。波形の測定には、本製品とあわせて以下機材が必要です。
・オシロスコープ (差動演算機能付)
・高電圧プローブ (サージ電圧測定時 / 要耐電圧)
・電流プローブ (サージ短絡電流測定時)
・絶縁トランス (オシロスコープ用)

波形確認用ケーブルセット MODEL : 05-00099A



本品は LSS-F03 シリーズの電圧波形と電流波形を測定する際に使用する治具です。波形の測定には、本製品とあわせて以下機材が必要です。
・オシロスコープ (差動演算機能付)
・高電圧プローブ (サージ電圧測定時 / 要耐電圧)
・電流プローブ (サージ短絡電流測定時)
・絶縁トランス (オシロスコープ用)
・アースケーブル (PE 接続用)

■サージ波形の計測 (05-00099AでのサージOUT端子測定例)

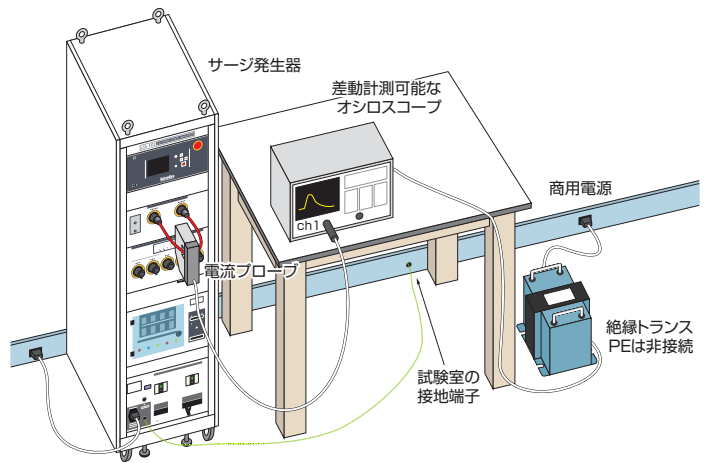
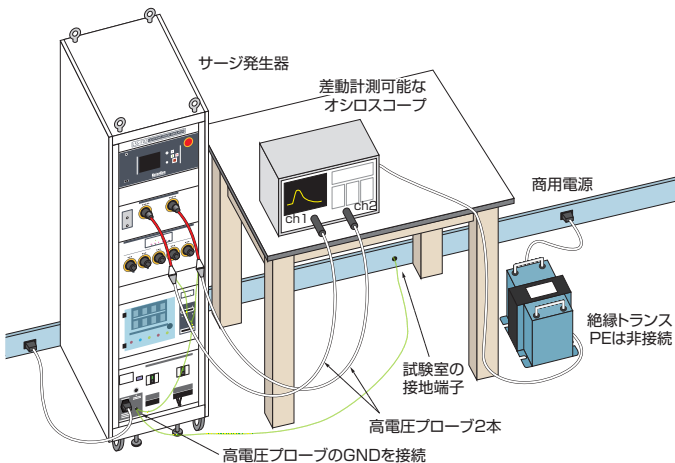

IEC 61000-4-5 Ed.3試験規格

1. 一般事項

スイッチング及び雷の誘導現象により発生する単極性一方のサージに対し、電子機器の誤動作を評価します。電源ライン・信号ラインへの印加を想定したコンビネーションウェーブ (1.2/50 μ sの電圧波形-8/20 μ sの電流波形) 及び、屋外の電話回線に接続する通信機器に対する印加を想定したコンビネーションウェーブ (10/700 μ s電圧波形-5/320 μ s電流波形) の2種類の波形が規定されています。高電圧に対する電子機器の絶縁性能の評価や、直接の電撃を想定した試験ではありません。

2. 試験レベル

レベル	開回路試験電圧 kV	
	ノーマルモード	コモンモード
1	—	0.5
2	0.5	1.0
3	1.0	2.0
4	2.0	4.0
x	special	special

xはオープンクラスで製造者とユーザーとの合意により設定するレベル1～4以外の値

3. 試験用発生器及び波形の規定

発生回路

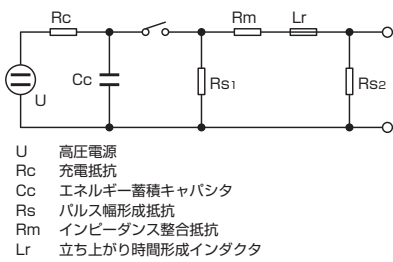

- U 高圧電源
- Rc 充電抵抗
- Cc エネルギー蓄積キャパシタ
- Rs パルス幅形成抵抗
- Rm インピーダンス整合抵抗
- Lr 立ち上がり時間形成インダクタ

電圧サージ(1.2/50 μ s)

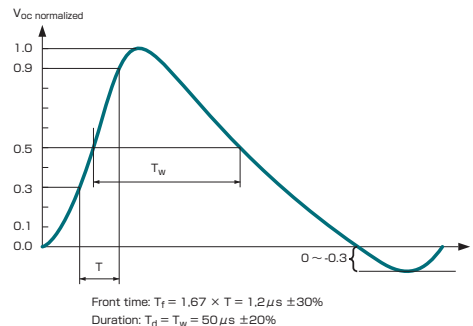

1.2/50 μ sコンビネーション波形規定

	フロント時間 Tf μ s	半値までの時間 Td μ s
開放状態のサージ電圧	Tf = 1.67 × T = 1.2 ± 30 %	Td = Tw = 50 ± 20 %
短絡状態のサージ電流	Tf = 1.25 × Tr = 8 ± 20 %	Td = 1.18 × Tw = 20 ± 20 %

4. 結合減結合回路網と波形の規定

電源線CDNの1.2/50 μ sコンビネーション波形規定 (開放電圧)

開放状態のサージ電圧 ※	カップリングインピーダンス	
	18 μ F (ノーマルモード)	9 μ F + 10 Ω (コモンモード)
ピーク電圧 Current rating \leq 16 A 16 A < current rating \leq 32 A 32 A < current rating \leq 63 A 63 A < current rating \leq 125 A 125 A < current rating \leq 200 A	Set voltage +10 %/-10 % Set voltage +10 %/-10 % Set voltage +10 %/-10 % Set voltage +10 %/-10 % Set voltage +10 %/-10 %	Set voltage +10 %/-10 % Set voltage +10 %/-10 % Set voltage +10 %/-15 % Set voltage +10 %/-20 % Set voltage +10 %/-25 %
フロント時間	1.2 μ s \pm 30 %	1.2 μ s \pm 30 %
半値までの時間 Current rating \leq 16 A 16 A < current rating \leq 32 A 32 A < current rating \leq 63 A 63 A < current rating \leq 125 A 125 A < current rating \leq 200 A	50 μ s + 10 μ s/ -10 μ s 50 μ s + 10 μ s/ -15 μ s 50 μ s + 10 μ s/ -20 μ s 50 μ s + 10 μ s/ -25 μ s 50 μ s + 10 μ s/ -30 μ s	50 μ s + 10 μ s/ -25 μ s 50 μ s + 10 μ s/ -30 μ s 50 μ s + 10 μ s/ -35 μ s 50 μ s + 10 μ s/ -40 μ s 50 μ s + 10 μ s/ -45 μ s

※ 試験する電子機器の定格電流に適合する波形規定を満たす CDN を用いる。

IEC 61000-4-5 Ed.3 試験規格

■ 電源線CDNのコンビネーション波形規定 (短絡電流)

波形パラメータ 短絡電流	カップリングインピーダンス	
	18 μ F (ノーマルモード)	9 μ F + 10 Ω (コモンモード)
フロント時間	$T_f = 1.25 \times T_r = 8 \mu s \pm 20 \%$	$T_f = 1.25 \times T_r = 2.5 \mu s \pm 30 \%$
半値までの時間	$T_d = 1.18 \times T_w = 20 \mu s \pm 20 \%$	$T_d = 1.04 \times T_w = 25 \mu s \pm 30 \%$

■ 電源線CDNの開放電圧波形と短絡電流波形規定

電源線CDNのEUT側での 開回路ピーク電圧 $\pm 10 \%$	電源線CDNのEUT側での 短絡電流 $\pm 10 \%$ (18 μ F)	電源線CDNのEUT側での 短絡電流 $\pm 10 \%$ (9 μ F + 10 Ω)
0.5 kV	0.25 kA	41.7 A
1.0 kV	0.5 kA	83.3 A
2.0 kV	1.0 kA	166.7 A
4.0 kV	2.0 kA	333.3 A

■ 単相電源用CDN (ノーマルモードの例)

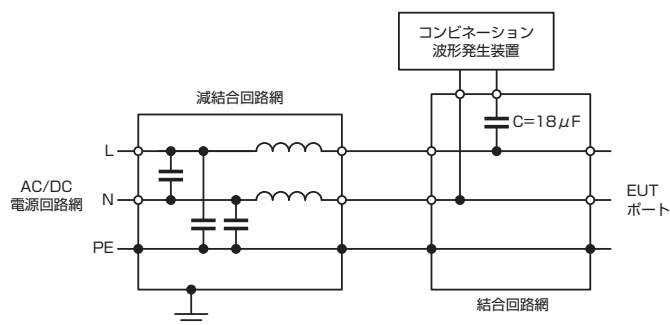

■ 単相電源用CDN (コモンモードの例)

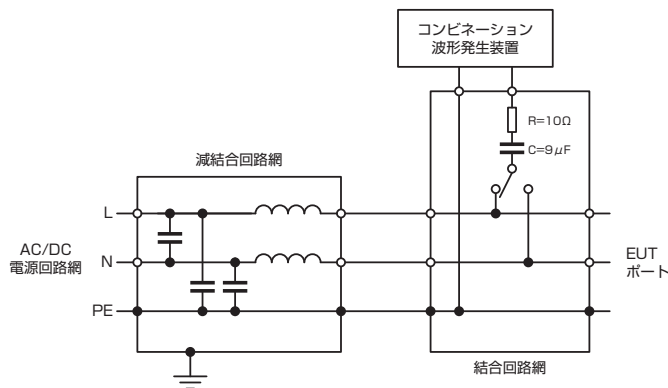

■ 三相電源用CDN (ノーマルモードの例)

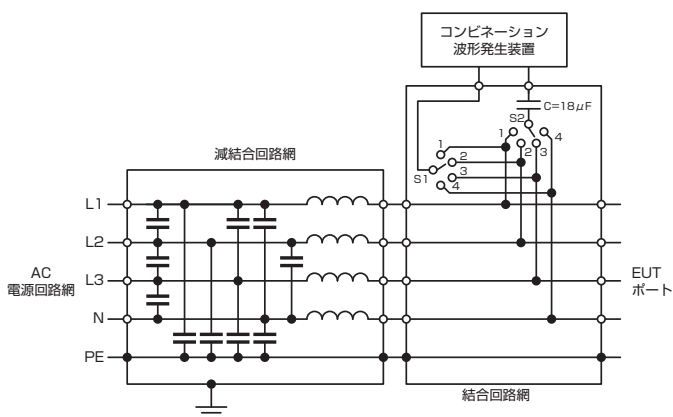

■ 三相電源用CDN (コモンモードの例)

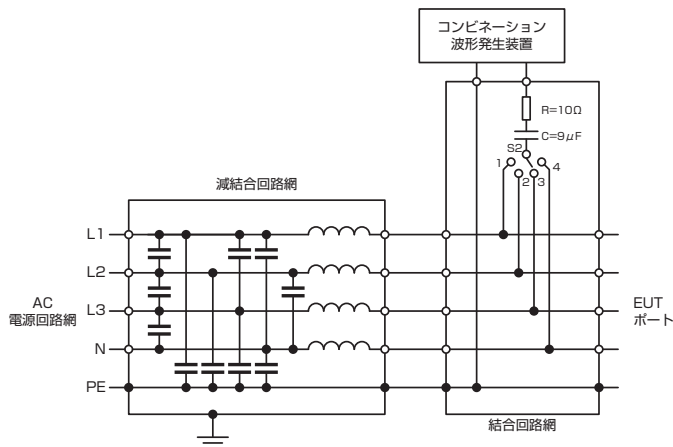

IEC 61000-4-5 Ed.3試験規格

■ 非シールド非対称相互接続線用CDN

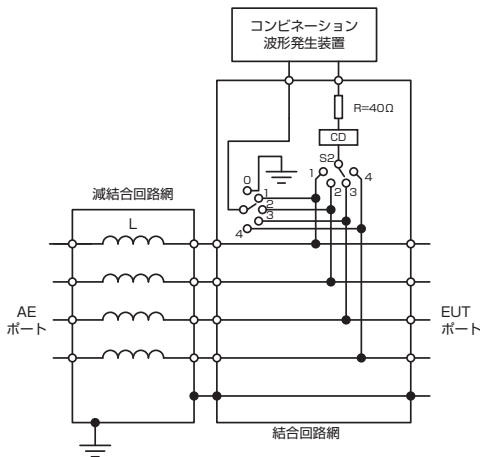

■ 非シールド・対称通信線用CDN

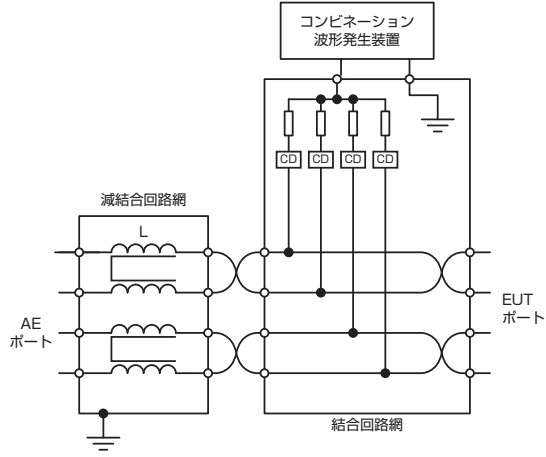

■ 1000Mbit/sまでの非シールド・対称高速通信線用CDN

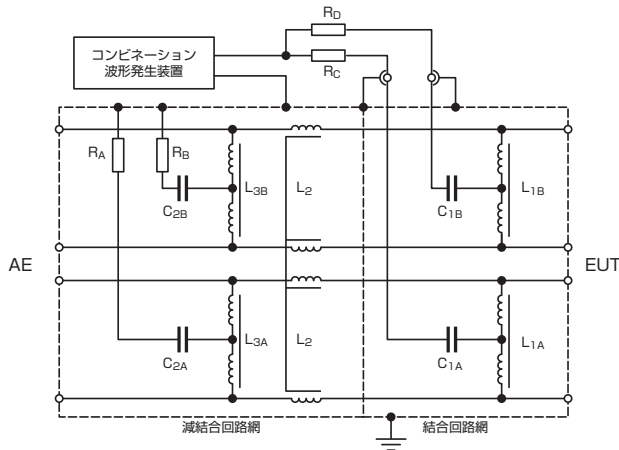

■ 非シールド・非対称相互接続線用CDNの波形規定

カップリング	出力電圧	CDNのEUT側での開放電圧 Voc ± 10 %	電圧 フロント時間 Tf = 1,67 × Tr ± 30 %	電圧 半値までの時間 Td = Tw ± 30 %	CDNのEUT側での短絡電流 Isc ± 20 %	電流 フロント時間 Tf = 1,25 × Tr ± 30 %	電流 半値までの時間 Td = 1,18 × Tw ± 30 %
コモンモード R = 40 Ω, CD = 0,5 μF	4 kV	4 kV	1,2 μs	38 μs	87 A	1,3 μs	13 μs
コモンモード R = 40 Ω, CD = GDT	4 kV	4 kV	1,2 μs	42 μs	95 A	1,5 μs	48 μs
ノーマルモード R = 40 Ω, CD = 0,5 μF	4 kV	4 kV	1,2 μs	42 μs	87 A	1,3 μs	13 μs
ノーマルモード R = 40 Ω, CD = GDT	4 kV	4 kV	1,2 μs	47 μs	95 A	1,5 μs	48 μs

■ 非シールド・対称通信線CDNの波形規定

カップリング	出力電圧	CDNのEUT側での開放電圧 Voc ± 10 %	電圧 フロント時間 Tf = 1,67 × Tr ± 30 %	電圧 半値までの時間 Td = Tw ± 30 %	CDNのEUT側での短絡電流 Isc ± 20 %	電流 フロント時間 Tf = 1,25 × Tr ± 30 %	電流 半値までの時間 Td = 1,18 × Tw ± 30 %
コモンモード R = 40 Ω カップリングデバイス*	2 kV	2 kV	1,2 μs	45 μs	48 A	1,5 μs	45 μs

* GDT, Clamping device, Avalanche devices

CDNは、最高定格の電圧で校正することを推奨。表で示す数値は設定値4kVに対するものであり、CDNが別の最高電圧に対する定格となる場合、校正はその最高定格電圧で行なう。(最高電圧が6kVの場合、この表に示す短絡電流値に1.5を乗じる)

IEC 61000-4-5 Ed.3 試験規格

5. 試験のセットアップ例

■電源線への印加接続例

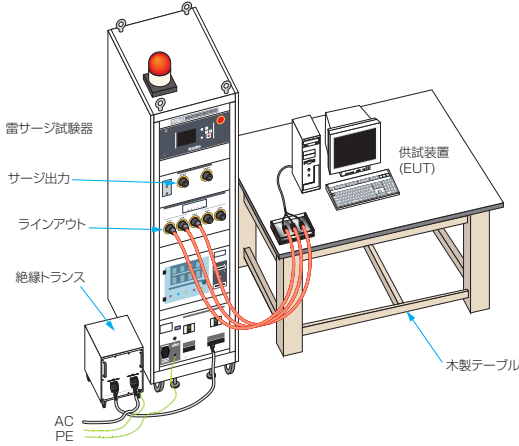

IEC 61000-4-5に記載される1.2/50コンビネーションウェーブ(C/W)をLSS-F03の重畳ユニットからEUT駆動用電源に印加しています。規格によりEUTへの出力はフローティング回路を採用しています。LSS-F03シリーズ製品では上記の接続状態で、プログラム機能を使用することにより、自動化試験を行うことができます。

■電話回線への印加接続例

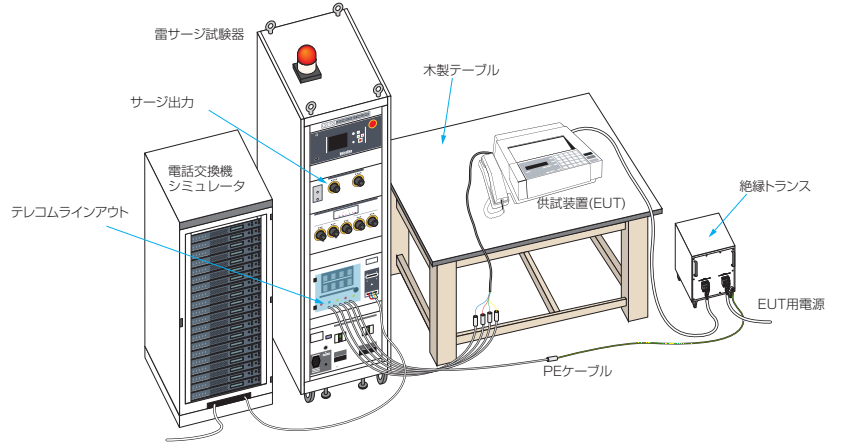

IEC 61000-4-5に記載される1.2/50 C/Wサージを、EUT(ファクシミリなど)の電話線へLSS-F03の重畳ユニットから印加しています。

■信号線への印加接続例

不平衡相互接続線に対して試験を行う場合は、サージ発生部はLSS-F03を用い、結合減結合回路網(CDN)は別途、専用のCDNを使用します。補助機器と供試品間に専用のCDNを接続し、1.2/50 C/WサージをLSS-F03より専用CDNを介して供試品へ印加しています。

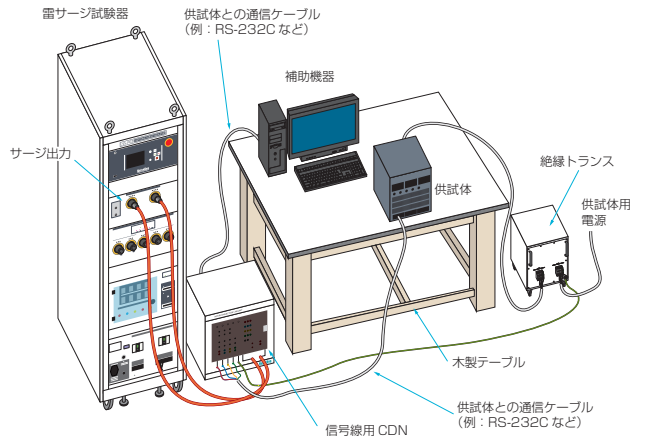

いずれの試験も、特に規定がない場合、EUT ~ CDN間の線の長さは2m以下にしなければなりません。

■シールド線への印加接続例

シールド線の場合、CDNは適用できないため、EUTの金属エンクロージャー（金属エンクロージャーがない場合はシールド線）にサージを直接印加します

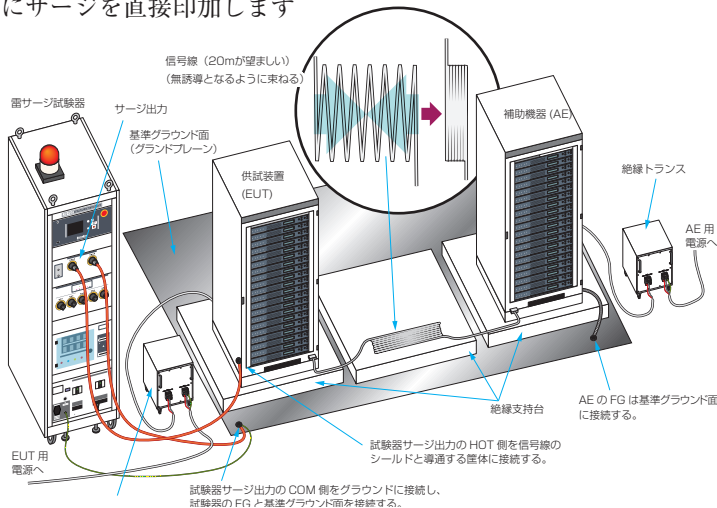

供試品の筐体に接続するサージアウトは18μFのコンデンサを介した出力となります。また、供試品の接地は外しておき、補助器のFGはグランドプレーンに接続します。

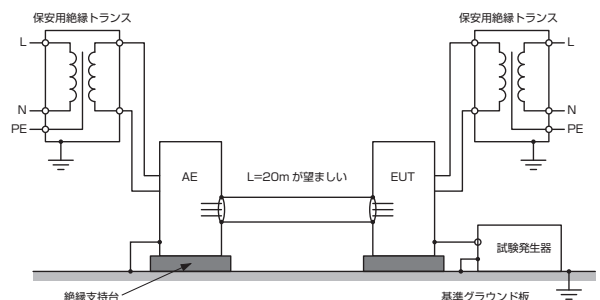

※上記試験配置図は当社雷サージ試験器を用いたセットアップの一例です。規格上では試験配置に関する規定はありません。

IEC 61000-4-5 Ed.3試験規格

6. 試験手順

■試験の実施

・サージ数

直流電源ポート及び相互接続線の場合、5回の正及び5回の負のサージパルスを印加します。

交流電源ポートの場合、各相の0°、90°、180°及び270°のそれぞれに5回の正及び5回の負のパルスを印加します。

・サージパルスの時間間隔：1分以下

7. 試験結果と試験報告

試験結果はEUTの仕様及び動作条件によって以下の分類を行います。

- 1) 仕様範囲内の性能（正常）
- 2) 自己回復が可能な一時的な劣化または機能・性能の低下
- 3) オペレーターの介入やシステムの再起動を必要とする一時的な劣化、または機能や性能の低下
- 4) 機器やソフトウェアの損傷、またはデータの損失による回復不能な劣化や機能の低下

一般に、機器がサージを印加する全期間にわたってそのイミュニティを示し、かつ試験の終了時にEUTが技術仕様内で規定した機能上の要求事項を満足する場合は、検査結果は良好と考えられます。

試験報告は、試験条件および試験結果を含む必要があります。

注意：この試験方法はIEC 61000-4-5：第3版（2014）を抜粋したものです。詳細な試験方法等につきましては規格書の原文をご参照下さい。

8. 屋外からの非シールド対称通信線のサージ試験

通信線専用のサージ試験波形である10/700 μ sコンビネーション波形は、第3版の改訂より、Annex A (Normative) に独立させたため、目的と試験内容が明確になりました。このサージ波形は、屋外から室内に入り込む通信線を対象にしているため、冒頭に「300 m以上屋外を通っている電話回線」であることが明記されました。通常の電話回線は、建物の入口で一次保護がされており、試験においても、一次保護を含んだ状態で試験を実施します。

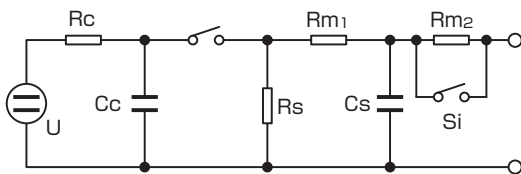
■10/700コンビネーション波形（10/700・5/320 μ s）発生回路

- U 高圧電源
- Rc 充電抵抗
- Cc エネルギー蓄積キャパシタ
- Rs パルス幅形成抵抗
- Rm インピーダンス整合抵抗 ($R_{m1}=15\Omega$: $R_{m2}=25\Omega$)
- Cs 立ち上がり時間整形コンデンサ
- Si 外部整合抵抗使用時の閉スイッチ

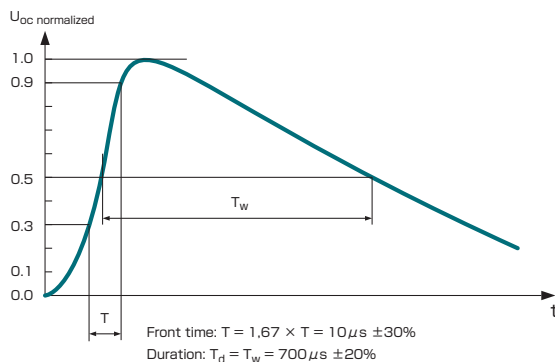
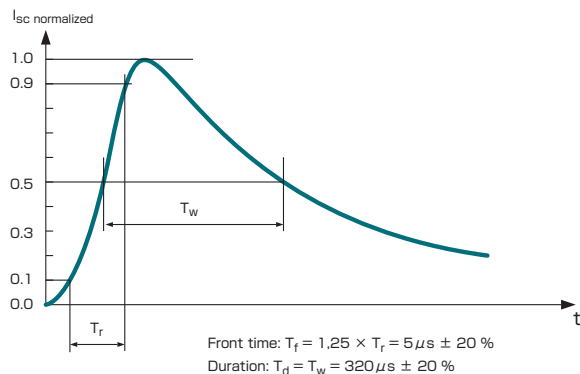
■電圧サージ（10/700 μ s）■電流サージ（5/320 μ s）

IEC 61000-4-5 Ed.3試験規格

■ 10/700 μ sコンビネーション波形の時間パラメータ

	フロント時間 μ s	半値までの時間 μ s
開放電圧	10 \pm 30 %	700 \pm 20 %
短絡電流	5 \pm 20 %	320 \pm 20 %

■ 10/700 μ sコンビネーション波形の開放電圧と短絡電流

試験器の出力側の開放電圧 \pm 10 %	試験器の出力側の短絡電流 \pm 10 %
0.5 kV	12.5 A
1.0 kV	25A
2.0 kV	50A
4.0 kV	100A

● 屋外からの非シールド対称信号線への試験設定の例

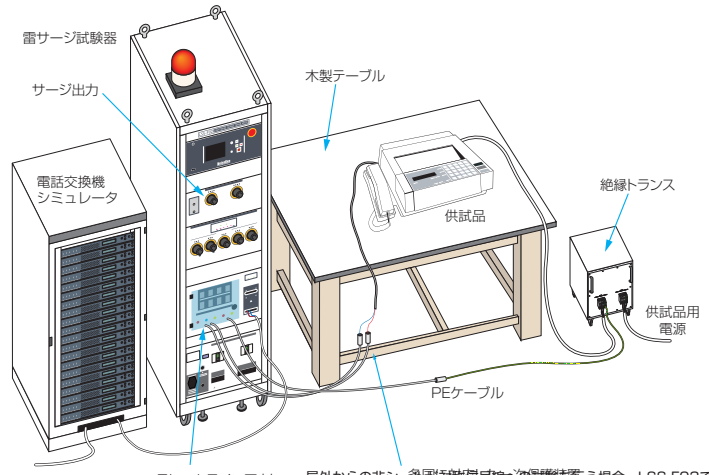
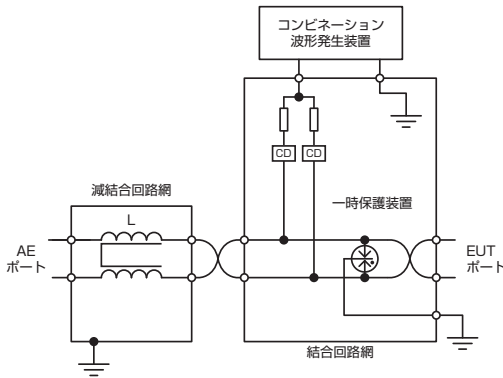

屋外からの非シールド対称信号線への試験を行う場合、LSS-F03では試験器の設定の変更を行うことで試験を行うことができます。

■ 屋外からの非シールド対称信号線CDNの開放電圧波形と短絡電流波形規定

カップリング	出力電圧	CDNのEUT側での開放電圧 V_{oc} \pm 10 %	電圧 フロント時間 $T_f = 1.67 \times Tr$ \pm 30 %	電圧 半値までの時間 $T_d = Tw$ \pm 30 %	CDNのEUT側での短絡電流 I_{sc} \pm 20 %	電流 フロント時間 T_f \pm 30 %	電流 半値までの時間 T_d \pm 30 %
コモンモード カップリングデバイス 1 pair 27.5 Ω	4 kV	4 kV	8 μ s	250 μ s	145 A	3.2 μ s	250 μ s

※ 掲載している商品の仕様および外観などは予告なく変更する場合があります。

代理店

遠藤科学株式会社

つくば 029-852-6560	静岡 054-283-5222
千葉 043-254-2211	静島 0547-38-3900
横浜 045-471-5422	厚井 0538-43-5151
平塚 0463-54-1121	袋井 053-464-3400
厚木 046-297-7877	湖西 053-577-4111
御殿場 0550-84-1411	豊橋 0532-55-6655
三島 055-980-6721	安城 0566-75-6010
富士 0545-51-5311	本社 054-283-6222